

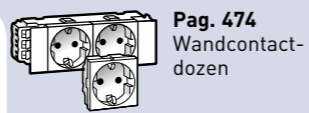

# Schakel- materiaal

## Mosaic™



**Pag. 474**  
Wandcontact-  
dozen

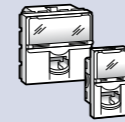

**NIEUW**  
**Pag. 476**  
Dataconnectoren

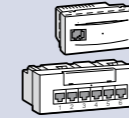

**Pag. 478**  
Switch &  
WiFi Acces  
Points



**Pag. 479**  
Audio- en  
videoaansluitingen



**Pag. 480**  
Schakelaars &  
pulsdrukkers



**Pag. 481**  
Installatie &  
aardlek-  
automaten

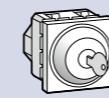

**Pag. 481**  
Sleutel-  
schakelaars



**Pag. 482**  
Dimmers



**Pag. 483**  
Jaloeziebediening &  
tijdschakelklokken

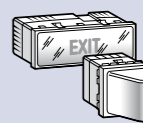

**Pag. 484**  
Signaal-  
lampen

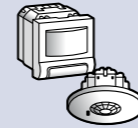

**Pag. 485**  
Bewegings-  
melders

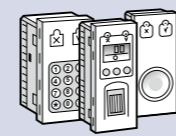

**NIEUW**  
**Pag. 486**  
Toegangs-  
controle

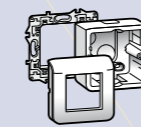

**Pag. 492**  
Inbouwramen,  
afdekramen en  
opbouwbehuizingen

## Mosaic™ bureau-units en tafelcontactdozen

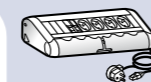

**Pag. 494**  
Bureau-units

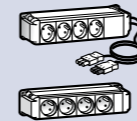

**Pag. 495**  
Tafelcontact-  
dozen

## Fast connector



**Pag. 498**  
Connectoren



**Pag. 498**  
Snoeren



**Pag. 499**  
Verdeel dozen en  
consolidatiedozen

## NIEUW



**Mosaic toegangs-  
controle**  
(pag. 486)

# Het Mosaic programma

## Eenvoudig sneller schakelen

- 1 type schakelmateriaal voor alle toepassingen
- Zeer snel en eenvoudig te installeren
- Perfecte combinatie met onze kabeldraagsystemen
- Modulaire opbouw met maximale inbouwvrijheid
- Meer dan 200 functies



### KIES VOOR HET INTEGRALE SCHAKELMATERIAAL CONCEPT VAN MOSAIC® STANDAARD MET KINDERBEVEILIGING

- Kies voor eenvoud
- Kies voor snelheid
- Kies voor één geïntegreerde oplossing

**Mosaic®**  
Meer dan 200 functies  
voor de innovatieve  
utiliteitsinstallatie  
van morgen!



tweepolig met randaarde



Enkelvoudige RJ 45 10 GIGA

#### Wandgoten

Wandgootsystemen en  
Mosaic schakelmateriaal...  
het winnende duo

Pag. 300



#### In energiezulen

Modulaire opbouw voor  
nog meer flexibiliteit

Pag. 376



#### In de vloer

Schroefloos monteren

Pag. 426



#### Aan het bureau

Design en ergonomie  
gecombineerd

Pag. 495



#### In de muur

Perfecte synergie  
met de standaard  
Nederlandse inbouwdozen

Pag. 492

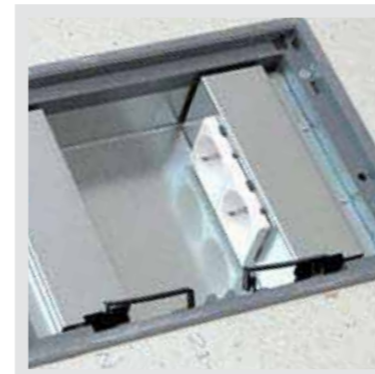

### INTEGRAAL SCHAKELMATERIAAL CONCEPT

Legrand, de wereldmarktleider in schakelmateriaal en geestelijk vader van het 45 x 45 modulair denken, komt weer met een originele vinding: het integraal schakelmateriaal concept Mosaic. Het programma bevat complete oplossingen om een utiliteitsgebouw mee uit te rusten. Het Mosaic programma is optimaal te integreren in wandgoten, energiezulen, vloersystemen en tevens geschikt voor wandmontage.

### MOSAIC LAAT U EENVOUDIG SNELLER SCHAKELLEN!

Producten die hun omgeving respecteren. Compatibiliteit tussen alle systeemonderdelen en een gemeenschappelijke esthetiek voor de gehele elektrotechnische installatie. Overal dezelfde uitstraling en optimaal gebruiksgemak en flexibiliteit door de modulaire opbouw.

#### VOOR MEER INFORMATIE

 **E-catalogus:** Voor specifieke montage-instructies

 **E-book:** PDF format met artikelnummer zoekfunctie

 **Training:** Training op maat

 **Klantenservice:** Bel onze afdeling klantenservice voor advies op maat

# Meervoudig voorbedrade wandcontactdozen

Snelle en veilige montage voor al uw toepassingen

## UNIVERSEEL



Leverbaar in 1-, 2-, 3- en 4- voudige uitvoering, standaard voorzien van kinderbeveiliging



Tevens leverbaar in rode uitvoering of voor schone goepen d.m.v. polarisatiesleutel

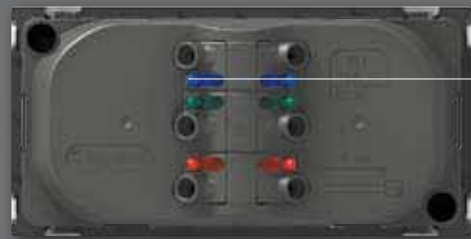

Steekklemmen onder een hoek van 45° wandcontactdoos met steekverbinding voor compacte montage in vloersystemen en energiezuilen

## WANDGOOT



## RJ 45 WANDCONTACTDOZEN



## CAT. 6A, CAT. 6, CAT. 5E :

Alle standaarden beschikbaar voor zowel UTP, FTP als STP installaties. In 1 of 2 modules te monteren (Cat. 6A in STP)

## DIVERSE AANSLUITINGEN



Om aansluitingen in wandgoot te plaatsen in plaats van in PC onder bureau

## Mosaic keuzetabel adapters, inbouwunits en afdekkingen voor inbouw van Mosaic aansluitingen in wandgoten, energiezuilen en vloerdeksetsets

	Wandgoten & colonnette				Energiezuilen			Vloerdozen		Wandmontage in Nederlandse inbouwdozen					
	Adapter + afdekraam wit				Click it montagedoos + montage raam + afdekraam			Adapter met afdekking	1 afschermkap + 1 montageplaat tot 9 mod.	Inbouwkap tot 8 mod. tot 2 inbouwkappen per deksetset	Nederlandse inbouwdoos + montage raam + afdekraam				
	2 mod.	3 mod.	4 mod.	6 mod.	2 mod.	4 mod. (2 x 2)	5 mod.				2 mod.	2 x 2 mod. horizontaal	2 x 2 mod. verticaal	3 x 2 mod. horizontaal	3 x 2 mod. verticaal
<b>Wandgoot staal GWO-5*</b> 	85053 27 + 85053 12	85053 27 + 85053 13	85056 29 + 85056 14	85056 29 + 85056 16											
<b>Wandgoot kunststof DLP snap-on</b> 	<b>DIRECT INKLIKBAAR</b>														
<b>Multizuil MZ-6 aluminium</b> 					85101 01 + 0802 51 + 0790 02	85101 02 + 0802 52 + 0790 22	85101 02 + 0802 52 + 0790 25								
<b>Energiezuil Snap-on &amp; vrijstaande zuil Snap-on</b> 	<b>DIRECT INKLIKBAAR</b>														
<b>Energiezuil DLP</b> 								4 mod. Grijs: 0307 78 Wit: 0310 65 8 mod. Grijs: 0307 79 Wit: 0310 66 12 mod. Grijs: 0307 80 Wit: 0310 67							
<b>Colonnette staal CL-1</b> 	85053 27 + 85053 12	85053 27 + 85053 13	85056 29 + 85056 14	85056 29 + 85056 16											
<b>Reguliere deksetset IK-2 (vanaf 78 mm vloerhoogte)</b> 								84550 02 + 84550 32							
<b>Deksetset IK-2 voor lage vloerhoogten (vanaf 60 mm)</b> 									84549 20						
<b>Wandmontage met Nederlandse inbouwdozen</b> 										0802 51 + 0788 02	2x 0802 51 + 0788 04	2x 0802 51 + 0788 22	3x 0802 51 + 0788 06	3x 0802 51 + 0788 23	

## Montage Mosaic

### Wandgootmontage Mosaic in GWO-5\*

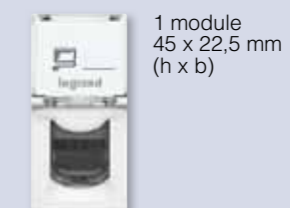

**Mosaic™**  
individuele componenten, wandcontactdozen



Verp.	Ref.nr.	Wandcontactdozen	Aantal modules (à 22,5 x 45 mm)
		Met kinderbeveiliging 10/16 A - 250 V Steekklemmen Randaarde	
10	0772 11	1 V Wit	2
10	0772 13	1 V Wit (schroefcontact)	2
10	0792 13	1 V Alu (schroefcontact)	2
10	0772 12	1 V Met controle-led Wit	2
10	0772 18	1 V Rood	2
10	0772 16	1 V Groen	2
10	0772 17	1 V Oranje	2
10	0772 19	1 V Met klapdeksel Wit	2
10	0772 45	1 V 45° Wit	2
10	0772 14	1 V Polarisatie Rood (schroefcontact)	2
10	0502 99	Polarisatiesleutel Rood	2
10	0771 10	1 V zonder aarde	2
1	0772 31	WCD met uitwerp- mechanisme	
1	0775 86	Scheer WCD IP24 - IK04 230 V/120-230 V 50/60 Hz Niet voor opbouwdoos	

Verp.	Ref.nr.	Meervoudige wandcontactdozen 45°	Aantal modules (à 22,5 x 45 mm)
		Contacten onder 45° Met kinderbeveiliging 10/16 A - 250 V Steekklemmen Randaarde	
		Wit Alu	
10	0772 45	1 V	2
10	0772 52 0792 82	2 V	4
10	0772 90	2 V Met controle led	4
10	0772 53 0792 83	3 V	6
5	0772 54	4 V	8
1	0787 00	Potentiaal vereffening contactdoos Anti bacterieel (leverbaar medio 2010)	
		Rood Rood met polarisatie	
10	0772 72 0772 81	2 V	4
10	0772 91 0772 92	2 V Met controle-led	4
10	0772 73 0772 82	3 V	6
5	0772 74 0772 83	4 V	8
10	0502 99	Polarisatiesleutel	

\* Franse standaard op aanvraag

\* Buitenlandse standaard op aanvraag

**Mosaic™**  
wandcontactdozen



Verp.	Ref.nr.	WCD voor GWO-5+ wandgoot Van Geel	Aantal modules (à 22,5 x 45 mm)
		Voor in wandgoten Van Geel GWO-5+ Met tweezijdige aansluiting, voorbedraad en steekklemmen Met kinderbeveiliging en randaarde	
		Wit Rood	
10	0775 62	2 V	4
10	0775 63	3 V	6
10	0774 11	1 V	2
10	0774 12	2 V	4
10	0774 13	3 V	6
5	0774 14	5 V	8
10	0774 21	1 V Polarisatie	2
10	0774 22	2 V Polarisatie	4
10	0774 23	3 V Polarisatie	6
5	0774 24	4 V Polarisatie	8
10	0502 99	Polarisatiesleutel	
10	0898 07	Trekontlasting	

Verp.	Ref.nr.	Meervoudige WCD met Fast Connector aansluiting	Lengte snoer
		Met kinderbeveiliging Snoer 3x 2,5 mm² Direct inklikbaar in wandgoot	
		Wit	
1	85052 35	2 V voor GWO-5+	2x 1 m
1	85053 35	3 V voor GWO-5+	2x 1 m
1	85051 40	2 V voor GWO-5+	2x 2 m
1	85051 41	3 V voor GWO-5+	2x 2 m

Verp.	Ref.nr.	Wandcontactdozen voor DLP snap-on 10/16 A - 250 V	Aantal modules (à 22,5 x 45 mm)
		Standaard voorzien van Soluclip Met tweezijdige aansluiting, Steekklemmen en randaarde Met kinderbeveiliging	
		Wit	
10	0772 02	2 V	4
10	0772 03	3 V	6
		WCD met fastconnector (prefab) Met kinderbeveiliging, voorbedraad en Soluclip. Met 2 x 1 m fastconnector 3 x 2,5 mm². Kan direct in DLP snap-on geklikt worden	
6	3500 28	WCD 2 V	4
1	3500 29	WCD 3 V	6
		Meervoudige WCD met Fast Connector aansluiting Met kinderbeveiliging 8 m snoer 3x 2,5 mm² Direct inklikbaar in Van Geel MZ energiezuil	
1	85051 42	Wit	

**Mosaic™**  
RJ 45 dataconnectoren



Conform de norm ISO 11801 V.2.0, EN 50173-2 en EIA/TIA 568  
Snelle montage zonder gereedschap  
Met dubbele gekleurde en genummerde codering, 568 A en B  
Automatische aansluiting d.m.v. snijcontact  
Opnieuw aansluiten is geen probleem (tot 5x)  
Aan te sluiten vanuit diverse richtingen, waardoor montage in ondiepe goot mogelijk is  
Mogelijkheid om zowel RJ 45 als RJ 11 en RJ 12 aansluitsnoeren te gebruiken

Verp.	Ref.nr.	LCS² Cat. 6A
	Wit Alu	<b>STP</b> De afschermingsbehuizing is eenvoudig te monteren nadat de connector is aangesloten
10	0765 73 0794 73	1 module, 1x RJ 45
10	0765 76 0794 76	2 modules, 1x RJ 45

Verp.	Ref.nr.	LCS² Cat. 5e
	Wit	<b>UTP</b>
10	0765 51	1 module, 1x RJ 45
10	0765 54	2 modules, 1x RJ 45
	Wit	<b>FTP</b>
10	0765 52	1 module, 1x RJ 45
10	0765 55	2 modules, 1x RJ 45

Verp.	Ref.nr.	LCS² Cat. 6
	Wit Alu	<b>UTP</b>
10	0765 61 0794 61	1 module, 1x RJ 45
10	0765 64 0794 64	2 modules, 1x RJ 45
10	0765 91	2 modules, 1x RJ 45 90° gedraaid
	Wit	<b>FTP</b>
10	0765 62 0794 62	1 module, 1x RJ 45
10	0765 65 0794 65	2 modules, 1x RJ 45
10	0765 92	2 modules, 1x RJ 45 90° gedraaid
	Wit	<b>STP</b>
		De afschermingsbehuizing is eenvoudig te monteren
10	0765 63	1 module, 1x RJ 45 + afscherming
10	0765 66	2 modules, 1x RJ 45 + afscherming
10	0765 93	2 modules, 1x RJ 45 + afscherming 90° gedraaid

Verp.	Ref.nr.	Dataconnectoren voor DLP snap-on
	Wit	Standaard voorzien van connectoren en Soluclips voor de overgang naar de deksel
5	0765 46	<b>Cat. 6</b> FTP, 2 modules 2x RJ 45
5	0765 44	UTP, 2 modules 2x RJ 45
5	0765 42	<b>Cat. 5e</b> FTP, 2 modules 2x RJ 45
5	0765 41	UTP, 2 modules 2x RJ 45

Alle rode referentienummers zijn leverbaar vanaf 1 april 2010. Voor de gelijkwaardige referentienummers die tot 1 april worden geleverd, zie de cross-referentietabel op pag. 508

**Mosaic™**  
dataconnectoren



Doorverbinding middels RJ 45 connectoren aan achter- en voorzijde  
Te gebruiken i.c.m. consolidatiedozen  
Aansluiten met specifiek hiervoor geschikte aansluitkabels  
Hiermee is een link te maken conform ISO 11801 2.0, EN 50173-1 en EIA/TIA 568 B2  
Minimale inbouwdiepte 40 mm

Verp.	Ref.nr.	Tweezijdige dataconnectoren Cat. 5e	Aantal modules (à 22,5 x 45 mm)
	Wit Alu	<b>UTP</b>	
10	0786 20 0786 24	8 contacten	2
	Wit	<b>FTP</b>	
10	0786 21 0786 25	9 contacten	2

Verp.	Ref.nr.	Tweezijdige dataconnectoren Cat. 6	Aantal modules (à 22,5 x 45 mm)
	Wit Alu	<b>UTP</b>	
10	0786 22 0786 26	8 contacten	2
	Wit	<b>FTP</b>	
10	0786 23 0786 27	9 contacten	2

Verp.	Ref.nr.	Universele adapter
	Wit	Datakap voor 2x RJ 45 3 modules, inclusief draagframe Voor 2 connectoren (niet meegeleverd)
10	81906 31	Rood draagframe
10	81906 32	Transparant draagframe
10	81906 33	Zwart draagframe
10	81906 34	Geel draagframe
10	81906 35	Groen draagframe
10	81906 37	Oranje draagframe
10	81906 38	Grijs draagframe
10	81906 39	Bruin draagframe

\* Voor overzicht toepassing connectoren van diverse fabrikanten zie pag. 427

Verp.	Ref.nr.	Adapters	Aantal modules (à 22,5 x 45 mm)
10	0786 02	SYSTIMAX enkel (zonder connector)	2
10	0786 03	SYSTIMAX dubbel (zonder connectoren)	2
10	0786 04	Keystone enkel (zonder connector)	2

**Mosaic™**  
aansluitkabels voor consolidatiedoos en doorvoer tweezijdige data connectoren

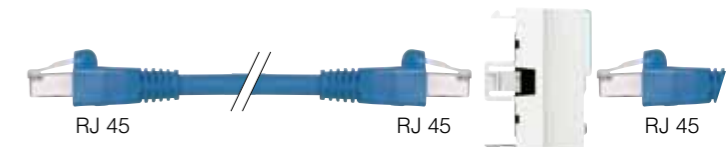

Aansluitprincipe

Speciale aansluitkabels voor toepassing met consolidatiedozen en/of tweezijdige dataconnectoren  
Conform de normen ISO/IEC11801 V2.0, EN 50173-1 en EIA/TIA 568  
Mantel PVC (moeilijk brandbaar)  
100 Ohms

Verp.	Ref.nr.	Aansluitkabels Cat. 6 RJ 45/RJ 45
		Beide zijden voorzien van RJ 45 steker Kleur blauw RAL 5015
		<b>U/UTP</b>
4	0515 10	8 m
4	0515 11	15 m
4	0515 12	20 m
		<b>F/UTP</b>
4	0515 13	8 m
4	0515 14	15 m
4	0515 15	20 m

Verp.	Ref.nr.	Aansluitkabels Cat. 5e RJ 45/RJ 45
		Beide zijden voorzien van RJ 45 steker Kleur grijs RAL 7035
		<b>U/UTP</b>
4	0515 00	8 m
4	0515 01	15 m
4	0515 02	20 m
		<b>F/UTP</b>
4	0515 03	8 m
4	0515 04	15 m
4	0515 05	20 m

Verp.	Ref.nr.	Aansluitkabels Cat. 6 RJ 45 gestript uiteinde
		Eén zijde voorzien van RJ 45 steker, andere zijde voorbereid voor aansluiting in LCS connector Kleur: blauw RAL 5015
		<b>U/UTP zonder afscherming</b>
4	0517 57	Lengte 8,0 m
4	0517 58	Lengte 15,0 m
4	0517 59	Lengte 20,0 m
		<b>F/UTP afgeschermd</b>
4	0517 96	Lengte 8,0 m
4	0517 97	Lengte 15,0 m
4	0517 98	Lengte 20,0 m

Verp.	Ref.nr.	Aansluitkabels Cat. 5e RJ 45 gestript uiteinde
		RJ 45 - gestript uiteinde, Cat. 5e Eén zijde voorzien van RJ 45 steker, andere zijde voorbereid voor aansluiting in LCS connector Kleur: grijs RAL 7035
		<b>U/UTP zonder afscherming</b>
4	0517 90	Lengte 8,0 m
4	0517 91	Lengte 15,0 m
4	0517 92	Lengte 20,0 m
		<b>F/UTP afgeschermd</b>
4	0517 93	Lengte 8,0 m
4	0517 94	Lengte 15,0 m
4	0517 95	Lengte 20,0 m

**Mosaic™**  
dataconnectoren



0786 16      0786 17



0786 18      0787 86

**Dataconnectoren voor glasvezel**

Verp.	Ref.nr.	Wit	Alu	Aantal modules (à 22,5 x 45 mm)
		Uitgerust met 2x uitgang/ingang Met beschermingshoes Inclusief label met transparant afdeklaatje		
1	0786 16			2
1	0786 17			2
1	0786 18			2

**Contactdoos voor RTV en Sat**

Verp.	Ref.nr.	Wit	Alu	Aantal modules (à 22,5 x 45 mm)
10	0787 82			2
10	0787 80			2
10	0787 83			2
10	0787 86			2
10	0787 87			2
10	0787 88			2

**Mosaic™**  
switch + WiFi Acces Points



0779 00



0779 13      0779 14

**Switch**

Verp.	Ref.nr.	Wit	Alu	Aantal modules (à 22,5 x 45 mm)
		10/100 base T voor inbouw in wandgoten Norm IEEE 802-3 Zorgt voor verbinding tussen PC, printer en server Datasnelheid tot 100 Mbits/s Aan te sluiten via kabel met RJ 45 connector Benodigde inbouwdiepte min. 40 mm 6 poorten voor RJ 45		
1	0779 00			6
1	0779 01			6
1	0779 20			6

**WiFi Access Points**

Verp.	Ref.nr.	Wit	Alu	Aantal modules (à 22,5 x 45 mm)
		Inbouwdiepte min. 40 mm Aansluiten middels RJ 45 Werkt op 48 V middels Power over Ethernet (PoE), stroom en data door 1 kabel Beveiliging: versleuteling met WPA2 ( 802.11i ) en (802.11x) Configuratie-instructie met bijgeleverde CD		
1	0779 13			5
1	0779 14			5

**Mosaic™**  
audio- en videoaansluitingen



0787 74      0787 72      0787 73      0787 71      0787 69      0787 53      0787 54      0787 58

**Contactdoos HD15 aansluitingen (vrouwelijk)**

Verp.	Ref.nr.	Wit	Alu	Aantal modules (à 22,5 x 45 mm)
		De HD15 met 15 pins VGA aansluitingen		
1	0787 57		0792 57	2
1	0787 74			2
1	0787 72			2
1	0787 59			1

**Audioaansluitingen**

Verp.	Ref.nr.	Wit	Alu	Aantal modules (à 22,5 x 45 mm)
1	0787 60			2
1	0787 50			1
1	0787 51			2

**Jack 3,5 mm connector**

Verp.	Ref.nr.	Wit	Alu	Aantal modules (à 22,5 x 45 mm)
1	0787 64		0792 64	1
1	0787 73			1

**Audio- en videoaansluitingen**

Verp.	Ref.nr.	Wit	Alu	Aantal modules (à 22,5 x 45 mm)
1	0787 68		0792 75	2
1	0787 71			1
1	0787 69			1
1	0787 52			1
1	0787 53			1
1	0787 54		0792 54	1
1	0787 58			1
1	0787 63			1
1	0787 65			2
1	0787 67			2
1	0787 66			2
1	0787 61			1
1	0787 62			1
		<b>XLR 3-polig</b> Aansluiting, schroefverbinding Max 2,5 mm²		
1	0787 55		0792 55	2
1	0787 56			2

**Mosaic™**  
schakelaars + pulsdrukkeraars



Verp.	Ref.nr.	Wipschakelaars 10 AX - 250 VAC		Aantal modules (à 22,5 x 45 mm)
10	0770 01	Wit	Met steekklemmen	1
	0792 01	Alu	Wissel wit	
10	0770 11		Wissel	
10	0770 21		Kruisschakelaar	
10	0770 02		Wissel met nullem voor led <sup>(1)(2)(3)</sup>	
10	0770 12		Wissel met oriëntatie-verlichting led <sup>(1)(2)(3)</sup>	2

Verp.	Ref.nr.	Wipschakelaars 20 A		Aantal modules (à 22,5 x 45 mm)
10	0770 50	Wit	Met steekklemmen	2
			Wissel 2-polig	
10	0770 60		Wissel	1

Verp.	Ref.nr.	Pulsdrukkeraars 6 A - 250 V		Aantal modules (à 22,5 x 45 mm)
10	0770 31	Wit	Met steekklemmen	1
		Alu	Wissel	
10	0770 41		Wissel	
10	0770 43		Wissel Met etikethouder	
10	0770 32	0792 32	Wissel Led verlichting <sup>(1)</sup>	
10	0770 42	0792 42	Wissel Led verlichting <sup>(1)</sup>	2

Verp.	Ref.nr.	Zwaaischakelaar		Aantal modules (à 22,5 x 45 mm)
1	0766 66		Zwaaischakelaar Schakelt aan of uit door met hand ervoor langs te zwaaien. Geschikt voor hygiënische ruimtes Max. 5 schakelaars parallel 1000 W gloeilampen 500 VA halogeen verlichting 100 VA ventilator	2

Verlichting leds (pag. 485)

(1) Led niet meegeleverd  
 (2) Voor controlefunctie wisselschakeling aan lampzijde gebruik lamp ref.nr. 0676 68  
 (3) Voor continue verlichtingsfunctie gebruik ref.nr. 0676 66 (230 VAC) of 0676 67 (12, 24, 48 V)

**Mosaic™**  
overspanningsbeveiliging + kabeluitgang



Verp.	Ref.nr.	Overspanningsbeveiliging		Aantal modules (à 22,5 x 45 mm)
1	0775 40	Wit	Mosaic overspanningsbeveiliging 16 A - 250 V - 50/60 Hz Nominale afleidstroom: In 1,5 kA (8/20 µs) Max. afleidstroom: I <sub>max</sub> 6 kA Beschermingsniveau: 1 kV Ontwerp en metingen volgens norm EN 61-643 Functie zichtbaar d.m.v. LED	2
1	0775 41		Mosaic vervangmodule ref.nr. 0775 40 (tbv hierboven) Ter vervanging van de module na aanspreken van de beveiliging	2
10	0775 50		Kabeluitgang 20 A + trekontlasting	2
10	0775 51		Kabeluitgang 16 A met 4 aansluitklemmen	2
10	0775 52		Kabeluitgang 8 mm	1

Verp.	Ref.nr.	Aardlekautomaat 1 P + N - 230 VAC		Aantal modules (à 22,5 x 45 mm)
1	0775 21	Wit	10 A	2
1	0775 22		16 A	2

Verp.	Ref.nr.	Aardlekautomaat 1 P + N - 230 VAC		Aantal modules (à 22,5 x 45 mm)
1	0775 31	Wit	Mosaic aardlekautomaat 10 A - 30 mA	2
1	0775 32		Mosaic aardlekautomaat 16 A - 30 mA	2
1	0775 33		Mosaic aardlekautomaat 10 A - 10 mA	2
1	0775 34		Mosaic aardlekautomaat 16 A - 10 mA	2

Verp.	Ref.nr.	Transformator		Aantal modules (à 22,5 x 45 mm)
1	0775 60		Transformator 230 V - 12 V Vermogen maximaal 4 VA	2

**Mosaic™**  
installatie- en aardlekautomaten



Verp.	Ref.nr.	Installatieautomaten 1 P + N - 230 VAC		Aantal modules (à 22,5 x 45 mm)
1	0775 21	Wit	Voor een lokale beveiliging van installaties tegen kortsluiting en overbelasting Maximaal kortsluitafschakelvermogen: 3 kA, C-karakteristiek	2
1	0775 22			2

Verp.	Ref.nr.	Aardlekautomaat 1 P + N - 230 VAC		Aantal modules (à 22,5 x 45 mm)
1	0775 31	Wit	Mosaic aardlekautomaat 10 A - 30 mA	2
1	0775 32		Mosaic aardlekautomaat 16 A - 30 mA	2
1	0775 33		Mosaic aardlekautomaat 10 A - 10 mA	2
1	0775 34		Mosaic aardlekautomaat 16 A - 10 mA	2

**Mosaic™**  
sleutelschakelaars



Verp.	Ref.nr.	Sleutelschakelaars		Aantal modules (à 22,5 x 45 mm)
1	0770 72	Wit	2-standen sleutelschakelaar	2
			Neutraal Wissel 6 A - 250 V Sleutel Ronis nr. 601 Sleutel uitneembaar in alle standen	
1	0770 73		3-standen sleutelschakelaar	2
			Wisselcontact 6 A - 250 V Sleutel Ronis nr. 601 Sleutel uitneembaar in alle standen	
1	0770 74		2-standen sleutelschakelaar met Europees cilinderslot	2
			2x maakcontact 6 A - 250 V (DIN) Sleutel uitneembaar in alle standen Geleverd zonder cilinderslot (optie: ref.nr. 0697 95)	
1	0770 75		3-standen sleutelschakelaar met Europees cilinderslot	2
			2x maakcontact 6 A - 250 V (DIN) Sleutel uitneembaar in alle standen Geleverd zonder cilinderslot (optie: ref.nr. 0697 95)	
1	0697 95		Europees cilinderslot	2
			Cilinderslot geleverd met 3 unieke sleutels	

Verp.	Ref.nr.	Trek-schakelaars 230 V		Aantal modules (à 22,5 x 45 mm)
1	0770 14		Met steekklemmen Trekkkoord niet meegeleverd	2
			Wisselschakelaar 10 A Voor het schakelen van gloei- en halogeenlampen 230 V tot 2000 W	
1	0770 44		Pulscontact 6 A Wissel	2

**Mosaic™**  
dimmers



Verp.	Ref.nr.	Dimmers 110 - 230 V - 50/60 Hz	Aantal modules (à 22,5 x 45 mm)
1	0784 01	<p>Wit</p> <p>Wordt gemonteerd in inbouwdoos met diepte min. 40 mm (50 mm aanbevolen). Uitgerust met drukknoppen aan/uit en harder/zachter. Te bedienen met pulsdrukkers (behalve ref.nr. 0784 05) zonder lampje. Knop 1: Aan Knop 2: Uit Knop 3: Meer licht Knop 4: Minder licht</p> <p><b>Universele dimmer 400 W</b> Geschikt voor gloeilampen tot 400 W of Halogeen. Met elektronische of mechanische transformatoren. "Langzaam uit" functie in te stellen van 33% naar 0% in 1 uur. Komt na spanningsuitval in oude stand terug. 4 vooringestelde niveaus in te stellen.</p>	2
1	0784 05	<p>Alu</p> <p><b>Dimmer 600 W</b> Geschikt voor 600 W gloeilampen of halogeen met mechanische transformatoren 600 VA.</p>	2
1	0784 02	<p><b>Universele dimmer 1000 W</b> 3-draads met nul-aansluiting. Geschikt voor gloeilampen max. 1000 W. Met elektronische of mechanische transformatoren tot 1000 VA. Lichtniveau voor instelbaar. 3 knoppen voor aan/uit en dimmen. Uitgerust met 5 leds voor lichtniveau-indicatie. Inbouwdiepte min. 50 mm.</p> <p>Te monteren in bv een duodoos of inbouwdoos.</p>	5

Verp.	Ref.nr.	Dimaansturing 0 - 10 V	Aantal modules (à 22,5 x 45 mm)
1	0784 04	<p>Uitgerust met drukknoppen aan/uit en harder/zachter.</p> <p>Voor bediening van fluorescentieverlichting met EVSA 0 - 10 V. Max. bedieningsstr.: 40 mA Max. 600 VA.</p>	2
1	0784 30	<p>Wit Inclusief montagearaam</p> <p><b>Sfeerdimmer 110 - 230 V - 50 Hz</b> Sfeerdimmer voor conferentie- en vergaderzalen, showrooms, restaurants, etc. 4 instelbare scenario's 3 verlichtingcircuits max. 2200 W totaal</p> <p>Per uitgang max. 1000 W gloeilamp, 230 V halogeen en 1000 VA TL. Voor elektronische en mechanische transformator 0 - 10 V aansturing. Ondersteunt DALI-protocol. Te installeren in inbouwdoos (ref.nr. 0801 24) of opbouwdoos (ref.nr. 0802 74). Gebruik afdekraam wit (ref.nr. 0788 39).</p>	5
1	0784 31	<p>Afstandsbediening infrarood voor sfeerdimmer ref.nr. 0784 30.</p>	

**Mosaic™**  
zoemers, noodstop, blindplaten, relais en trekcontlasting



Verp.	Ref.nr.	Noodstop	Aantal modules (à 22,5 x 45 mm)
1	0766 01	<p>NO + NG 10 A - 250 V Ontgrendeling met sleutel Sleutel type RONIS nr. 455</p>	2
1	0766 02	<p>NO + NG 10 A - 250 V Ontgrendeling d.m.v. kwartslagdraaiing</p>	2
10	0766 40	<p><b>Zoemers</b> 8 V - 50/60 Hz Stroomverbruik 370 mA Geluidsproductie 70 dB op 1 m</p>	2
10	0766 41	<p>230V - 50/60 Hz Stroomverbruik 25 mA Geluidsproductie 70 dB op 1 m</p>	2
1	0766 42	<p>12 - 24 - 48 V DC Stroomverbruik 5 - 9 - 17 mA Geluidsproductie 80 dB op 1 m</p>	2
1	0766 90	<p><b>Relais</b> Relais enkelpolig Ohmse weerstand: 3000 W Gloeilamp: tot 1800 W Halogeen: tot 1800 W TL en spaarlamp: tot 400 VA Motor: tot 530 W</p>	2
10	0770 70	<p><b>Blindplaten</b> Blindplaat Wit</p>	1
10	0770 71	<p>Blindplaat Wit</p>	2
10	0792 70	<p>Blindplaat Alu</p>	1
10	0792 80	<p>Blindplaat Alu</p>	2
1	0770 80	<p><b>Trekcontlasting</b> Trekcontlasting (tot 35 kg - 350 N) Voor snoeren tussen Ø 4 - 8 mm, wit</p>	1

**Mosaic™**  
jaloeziebediening + tijdschakelklokken

Verp.	Ref.nr.	Mechanische rolluikbediening	Aantal modules (à 22,5 x 45 mm)
10	0770 26	<p>Wit</p> <p>Schakelaar Mechanisch beveiligd Max. 500 W</p>	2
10	0770 25	<p>Alu</p>	2
1	0784 25	<p>Wit</p> <p><b>Programmeerbare tijdschakelklok</b> LCD-display Gangreserve 20 uur Capaciteit: 8 week-progr.'s (1x uit + 1x aan = 1 progr.) Handbediening mogelijk Uitgang: 1 wisselcontact - 16 A - 250 V cos φ = 1 Geschikt voor: - Gloeilampen max. 1200 W en halogeen 230 V - 1800 VA halogeen met transformator - 1800 W bij ventilatiemotor - 3600 W Ohmse belasting (verwarming) - 1800 VA TL verlichting</p>	2
1	0784 20	<p>Wit</p> <p><b>Trappenhuisautomaat/tijdschakelaar</b> Elektronisch Storingsongevoelig conform norm EN 55022 1000 W gloeilamp 230 V 1800 W Ohmse belasting (verwarming), 1000 VA TL en 400 VA laagspanning halogeen Instelbaar van 25 s - 15 min. Te bedienen d.m.v. externe pulsdrukker Inbouwdiepte min. 40 mm Uitgevoerd met led Parallel te schakelen</p>	2

**Mosaic™**  
signaallampen



Verp.	Ref.nr.	Signaallampen	Aantal modules (à 22,5 x 45 mm)
	Wit	Functies voor indicatie én verlichting d.m.v. LED Geleverd met set blauwe, rode, oranje en groene lenzen	
10	0785 01	Enkelvoudig voor 230 VAC	1
10	0785 02	Dubbel voor 230 VAC	1
10	0785 51	Enkelvoudig voor 12-24 VAC (50/60 Hz of DC)	1
10	0785 52	Dubbel voor 12-24 V (50/60 Hz of DC)	1
<b>Driehoekige signaallampen</b>			
10	0785 60	Rood 12-24 V AC/DC (0,6 W)	2
10	0785 70	Rood 230 VA (0,2 of 1 W)	2
10	0785 61	Transparant 12-24 V AC/DC (0,6 W)	2
10	0785 71	Transparant 230 VA (0,2 of 1 W)	2
10	0785 62	Groen 12-24 V AC/DC (0,6 W)	2
10	0785 72	Groen 230 VA (0,2 of 1 W)	2
10	0785 63	Blauw 12-24 V AC/DC (0,6 W)	2
10	0785 73	Blauw 230 VA (0,2 of 1 W)	2
<b>Toebehoren verlichting</b>			
10	0747 90	Set etiketten voor de driehoekige signaallampen, 0 t/m 9 en letters A t/m Z	
<b>Oriëntatieverlichting</b>			
1	0785 10	Plintverlichting 230 V	2
1	0785 11	Obstakelmelder LED-lamp gaat branden bij bewegingsdetectie Eventueel met geluidssignaal (uitschakelbaar)	2
<b>Noodfunctie</b>			
1	0785 12	Permanente verlichting Brand > 1 uur na spanningsuitval	2

Verp.	Ref.nr.	Etikethouders met verlichting	Aantal modules (à 22,5 x 45 mm)
		LED verlichting, 230 V Venster is geschikt voor teksten en onderstaande pictogrammen	
5	0785 20	Wit Keuze uit lichtsterkte 0,2 W of 1 W (d.m.v. aansluiting)	2
5	0785 21	Blauw Keuze uit lichtsterkte 0,2 W of 1 W (d.m.v. aansluiting)	2
5	0785 24	Keuze uit groen en rood d.m.v. aansluiting (1 W)	2
1	0785 22	Wit (1 W)	5
1	0785 23	Blauw (1 W)	5

**Mosaic™**  
bewegingsmelders



Verp.	Ref.nr.	Bewegingsmelders	Aantal modules (à 22,5 x 45 mm)
	Wit	Voor automatisch schakelen van verlichting of ventilatie Inschakeltijd 1 sec. tot 6 min. Detectieafstand: 3-10 meter, instelbaar Detectiehoek: 180° Lichtsterkdedrempel 3 tot 1000 Lux instelbaar Inbouwdiepte min. 40 mm Handbediening (na verwijderen afdekking) Beveiligd tegen kortsluiting	
1	0784 51	1000 W gloeilamp, halogeen 230 V, laagspanningshalogeen, 500 VA TL- of spaarlampen Mechanische of elektronische transformator	2
1	0784 56	400 W gloeilamp, halogeen 400 VA, laagspanningshalogeen Mechanische of elektronische transformator	2
1	0785 11	Obstakelmelder LED-lamp gaat branden bij bewegingsdetectie Eventueel met geluidssignaal (uitschakelbaar)	2
<b>Plafondbewegingsmelder</b>			
	Wit	Bewegingsmelder 360° 3-draads Mag parrallel geschakeld worden	
		2000 W gloeilampen 1000 VA halogeen Met nul aansluiting 500 lux. 15 min.	
1	0488 07	Pir, schroefcontact	2
1	0488 08	Pir, Fast connector aansluiting	
1	0488 06	Pir/ultrasoon, schroefcontact	

**Mosaic™**  
LED verlichting

Verp.	Ref.nr.	Accessoires met LED verlichting
		Makkelijk monteerbaar via directe klikaansluiting LED kleur is wit
10	0676 66	<b>Continue verlicht</b> 230 V Stroomverbruik 0,15 mA
10	0676 67	12-24-48 V AC/DC
10	0676 68	<b>Indicatieverlichting</b> Indicatieled 230 V Stroomgebruik 3 mA
10	0676 64	<b>Inbouwverlichting voor WCD's</b> Indicatieled 230 V bedraad Stroomverbruik 2,4 mA
<b>Afdichtraam</b>		
		Conform IP20
10	0791 04	Afdichting voor afdekraam 4 modules Voor ref.nr. 0802 52/58
10	0791 06	Afdichting voor afdekraam 6 modules Voor ref.nr. 0802 53/66
10	0791 10	Afdichting voor afdekraam 10 modules Voor ref.nr. 0802 54

**Mosaic™**  
toegangscontrole stand alone

**NIEUW**



Gemeenschappelijke kenmerken:

- Ingebouwd potentiaalvrij wisselcontact schakelt na acceptatie (max. 12 V 1A)
- Toepasbaar in duodoos en Legrand inbouw of opbouwdoos
- Geleverd zonder inbouw-/opbouwdoos, modulehouder en afdekplaat tenzij anders vermeld (zie pag. 489)
- Voedingsspanning 12 VDC (zie pag. 489)

Uitgevoerd met:

- 2 LED 's (rood/groen) en een zoemer (uitschakelbaar)
- Aansluiting voor externe pulsdrukker om wisselcontact aan te sturen

Verp.	Ref.nr.	Mosaic lezers	Aantal modules (à 22,5 x 45 mm)
1	0767 02	<b>Badgelezer voor MIFARE badges</b> 13,56 Mhz ISO-14443-4 protocol Bij toepassing als "stand alone" lezer maximaal 500 gebruikers Stroomopname 150 mA Schakeltijd van het potentiaalvrij wisselcontact is 5 sec. Met de lezer is het mogelijk alle kaarten tegelijk te wissen D.m.v. kaart codeerinterface ref.nr. 0767 05 zijn de badges te beheren en is de schakeltijd aan te passen Te bedienen met alle Mifare badges 13,56 Mhz ISO-14443-4 protocol Wordt geleverd met "master" kaart die gebruikt wordt om gebruikersbadges aan te leren. Opmerking: Gebruikt het Wieland protocol waardoor de lezer in andere systemen toe te passen is	5
1	0778 77	<b>Soliroc vandaalbestendige badgelezer</b> Soliroc IK10 – IP55 uitvoering Wordt geleverd met modulehouder, afdekraam en 4 schroefafdekkingen (excl. inbouwdoos) Mogelijkheden en specificaties zijn gelijk aan ref.nr. 0767 02	5
1	0778 96	Set van 4 afdekkingen voor de uitsparingen van de bevestigingschroeven in de afdekplaat van de Soliroc badgelezer	

Verp.	Ref.nr.	Mosaic lezers (vervolg)	Aantal modules (à 22,5 x 45 mm)
1	0767 03	<b>Vingerafdruk lezer</b> - Maximaal 999 gebruikers en 5 beheerders Stroomopname 145 mA Schakeltijd potentiaalvrij wisselcontact instelbaar tussen 1 en 255 seconden Het contact kan ook als vast contact ingesteld worden	5
1	0767 01	<b>Numeriek toetsenbord</b> - Bij toepassing als "stand alone" lezer maximaal 99 verschillende gebruikerscodes van 4 tot 8 cijfers en 1 aan te passen "mastercode" Stroomopname 50 mA De schakeltijd van het potentiaalvrij wisselcontact is instelbaar tussen 1 en 255 seconden Opmerking: gebruikt het Wieland protocol waardoor de lezer in andere systemen toe te passen is	5

**Mosaic™**  
toegangscontrole stand alone (vervolg)

**NIEUW**

**Mosaic™**  
toebehoren toegangscontrole



Verp.	Ref.nr.	Toebehoren voor badgelezers ref.nr. 0767 02 en 0778 77
5	0767 10	<b>Badges</b> Mifare badge Sleutelhangermodel 13,56 Mhz ISO-14443-4 protocol
10	0767 11	Mifare badge 13,56 Mhz ISO-14443-4 protocol ISO formaat 50 x 80 mm
1	0767 05	Badge codeerinterface Beheert badges zonder dat de lezers met elkaar verbonden zijn Met 1 interface kunnen maximaal 12 installaties met elk maximaal 256 lezers en 500 gebruikers beheerd worden De volgende functies van de kaartlezer(s) kunnen beheerd worden: - naam van de kaartlezer - tijdsduur slotsturing van 2 – 255 seconden of als schakelcontact - contact normaal open (NO)/normaal gesloten (NG) - anti pass back functie - adres van de kaartlezer - zoemer aan/uit - blokkeren van alle kaarten bij 1 of meerdere lezers - blokkeren van 1 kaart door deze te overschrijven met een nieuwe kaart Levering omvat: - Codeerinterface - CD met beheerssoftware - Aansluitkabel met USB connector (compatibel met USB 1 en 2)

Verp.	Ref.nr.	Toebehoren voor badgelezers ref.nr. 0767 02 en 0778 77 (vervolg)	Voor aantal modules (à 22,5 x 45 mm)
10	0802 52 <sup>(1)</sup>	<b>Modulehouder</b> Modulehouder (middenstuk uitneembaar)	5
10	0788 25 <sup>(1)</sup>	<b>Afdekraam t.b.v. lezers</b> Mosaic afdekraam verticaal Kleur wit	5
5/20	0802 82	<b>Inbouw-/opbouwdozen voor lezers</b> Opbouwdoos Verticaal met diepte 40 mm	5
30	0800 42	Holle wanddoos Verticaal met diepte 40 mm	5
30	0800 52	Holle wanddoos Verticaal met diepte 50 mm	5
10	0801 02	Inbouwdoos 40 mm	
1	0047 95	<b>Voedingen</b> Voeding 12 VDC, 1,25 A gefilterd	aantal modules (à 17,5 mm) montage 5
1	0767 18	Voeding 12 VDC, 4 A met mogelijkheid voor separaat te bestellen back up accu ref.nr. 0407 49	
1	0407 49	Accu 12 V 7Ah voor voeding ref.nr. 0767 18	

(1) geschikt voor duo-dozen

**Mosaic™**  
toegangscontrole centraal gestuurd

**NIEUW**



Gemeenschappelijke kenmerken Mosaic lezers  
 - Toepasbaar in duodoos en Legrand inbouw- of opbouwdoos  
 - Geleverd zonder inbouw-/opbouwdoos, modulehouder en afdekplaat tenzij anders vermeld  
 - Voedingsspanning 12 VDC

Uitgevoerd met:  
 - 2 LED 's (rood/groen) en een zoemer (uitschakelbaar)  
 - Aansluiting voor externe pulsdrucker om ingebouwd wisselcontact aan te sturen

Verp.	Ref.nr.	Mosaic lezers	Aantal modules (à 22,5 x 45 mm)
1	0767 02	<b>Badgelezer voor MIFARE badges</b> 13,56 Mhz ISO-14443-4 Door de lezer aan te sluiten op de centrale ref.nr. 0767 04 kunnen maximaal 10.000 verschillende badges gebruikt worden Stroomopname 120 mA Te bedienen met alle Mifare badges 13,56 Mhz ISO-14443-4 protocol Opmerking: Gebruikt het Wieland protocol waardoor de lezer in andere systemen toe te passen is	5
1	0778 77	<b>Soliroc vandaalbestendige badgelezer</b> Soliroc IK10 – IP55 uitvoering Wordt geleverd met modulehouder, afdekraam en 4 schroefafdekkingen (excl. inbouwdoos) Mogelijkheden en specificaties zijn gelijk aan ref.nr. 0767 02	5
1	0778 96	Set van 4 afdekkingen voor de uitsparingen van de bevestigingschroeven in de afdekplaat van de Soliroc badgelezer	
1	0767 03	<b>Vingerafdruk lezer</b> Maximaal 999 gebruikers en 5 beheerders (zowel bij stand alone toepassing als in centraal gestuurd systeem waarbij de lezer op een centrale ref.nr. 0767 04 wordt aangesloten) Stroomopname 145 mA	5

Verp.	Ref.nr.	Mosaic lezers (vervolg)	Aantal modules (à 22,5 x 45 mm)
1	0767 01	<b>Numeriek toetsenbord</b> Door de lezer aan te sluiten op de centrale ref.nr. 0767 04 kunnen maximaal 10.000 verschillende gebruikerscodes van 4 tot 8 cijfers gebruikt worden Stroomopname 50 mA Opmerking: gebruikt het Wieland protocol waardoor de lezer in andere systemen toe te passen is	5
1	0767 16	<b>Badgelezer IP65-IP10 voor MIFARE badges</b> Opbouwmontage Door de lezer aan te sluiten op de centrale ref.nr. 0767 04 kunnen maximaal 10.000 verschillende badges gebruikt worden	
1	0767 17	<b>Numeriek toetsenbord IP65-IP10</b> Opbouwmontage Door de lezer aan te sluiten op de centrale ref.nr. 0767 04 kunnen maximaal 10.000 verschillende numerieke codes gebruikt worden	

**Mosaic™**  
toegangscontrole centraal gestuurd (vervolg)

**NIEUW**



Verp.	Ref.nr.	IP centrale	Aantal modules (à 22,5 x 45 mm)
1	0767 04	De IP centrale dient om maximaal 2 aangesloten lezers te beheren. Iedere lezer met Wieland protocol (max. 128 bits) kan toegepast worden. De IP centrale wordt in een netwerk opgenomen en maakt gebruik van het IP protocol. Beheer van centrale en lezers dmv meegeleverde software en een webbrowser. Om meerdere centrales tegelijk te kunnen beheren is de beheerssoftware ref.nr. 0767 06 nodig. Voedingsspanning 12 V DC 300 mA	6
1	076706	<b>Beheerssoftware</b> D.m.v. de software kunnen tot max. 128 centrales ref.nr. 0767 04 en 10.000 gebruikers beheerd worden. Software compatible met Windows 2000, XP en Vista. Levering omvat: - CD met software - Dongle (dient in 1 van de centrales geplaatst te worden) - Webcam met USB aansluiting (om in de beheer software een foto aan een gebruiker te kunnen toevoegen)	
5	0767 10	<b>Badges</b> Mifare badge Sleutelhangemodel 13,56 Mhz ISO-14443-4 protocol	
10	0767 11	Mifare badge 13,56 Mhz ISO-14443-4 protocol ISO formaat 50 x 80 mm	
1	0767 05	Wordt op de computer aangesloten waarop de beheerssoftware (ref.nr. 0767 06) van de installatie gebruikt wordt. D.m.v. de codeerinterface kunnen badges op eenvoudige wijze aangeleerd worden. Levering omvat: - Codeerinterface - CD met beheerssoftware - Aansluitkabel met USB aansluiting (compatible met USB 1 en 2)	

Verp.	Ref. nr.	Toebehoren voor badgelezers (vervolg)	Aantal modules (à 22,5 x 45 mm)
10	0802 52	<b>Modulehouder</b> Modulehouder (middenstuk uitneembaar)	5
10	0788 25	<b>Afdekraam t.b.v. lezers</b> Mosaic afdekraam verticaal Kleur wit	5
5/20	0802 82	<b>Inbouw-/opbouwdozen voor lezers</b> Opbouwdoos Verticaal met diepte 40 mm	5
30	0800 42	Holle wanddoos Verticaal met diepte 40 mm	5
30	0800 52	Holle wanddoos Verticaal met diepte 50 mm	5
10	0801 02	Inbouwdoos 40 mm	5
10	0801 22	Inbouwdoos 50 mm	5
1	0047 95	<b>Voedingen</b> Voeding 12 VDC, 1,25 A gefilterd	aantal modules (à 17,5 mm) montage 5
1	0767 18	Voeding 12 VDC, 4 A met mogelijkheid voor separaat te bestellen back up accu ref.nr. 0407 49	
1	0407 49	Accu 12 V 7Ah voor voeding ref.nr. 0767 18	

(1) geschikt voor duo-dozen



# Eenvoudig, efficiënt en evolutief...

Ingebouwde toegangscontrole in het Mosaic schakelmateriaal concept voor de utiliteit

## Kaartlezer:

- Gebruiksgemak



## Vingerafdrukidentificatie:

- Hoog veiligheidsniveau
- Hoog comfort



## Lezer met toegangscode:

- Eenvoudig en efficiënt



### ■ Stand-alone systeem

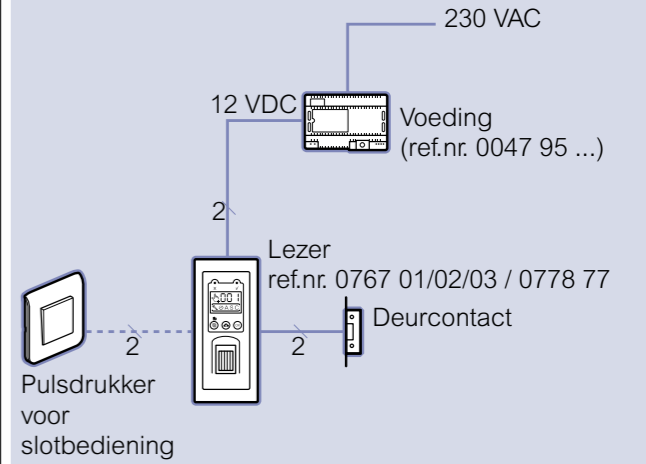

### ■ Centraal systeem

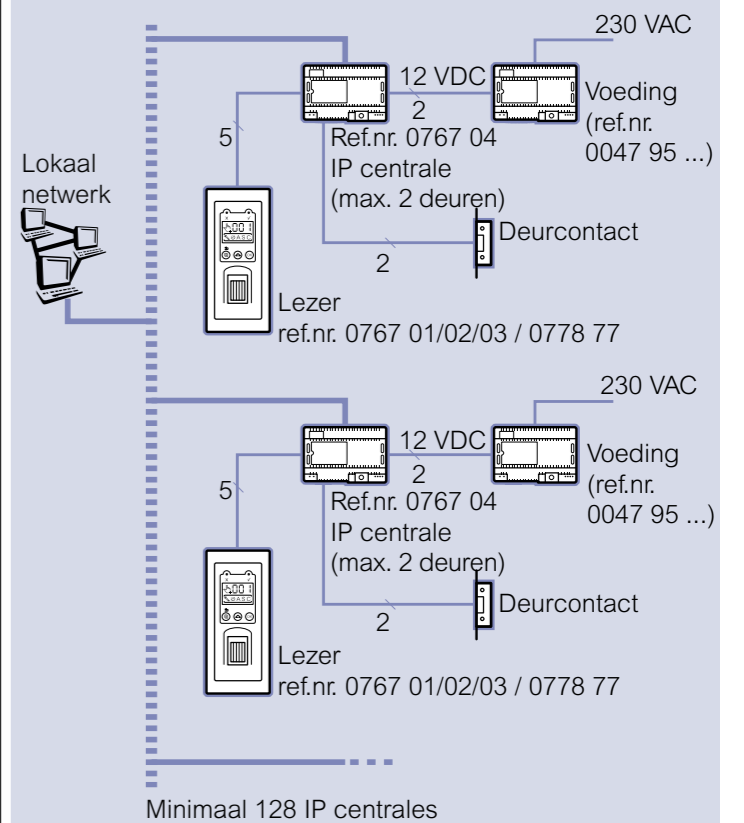

**Mosaic™**  
inbouwramen



Verp.	Ref.nr.	Montageraam	Aantal modules (à 22,5 x 45 mm)
		Montageramen koppelbaar Worden geleverd met een rode plastic beschermkap Handig bij schilderwerk na montage van mechanismen	
10	0802 50	1 module	1
10	0802 51	2 modules <sup>(1)</sup>	2
5	0802 59	3 modules	3
10	0802 52	2x2 modules 4 modules <sup>(2)</sup> 5 modules <sup>(2)</sup>	5
5	0802 53	3x2 modules 6 modules 8 modules	8
5	0802 54	4x2 modules 10 modules	10
5	0802 64	4x2 modules 2x4 modules 2x5 modules	10
5	0802 66	6x2 modules 2x6 modules 2x8 modules	16
5	0802 68	2x10 modules	20

Verp.	Ref.nr.	Montageraam (vervolg)	Aantal modules (à 22,5 x 45 mm)
10	0802 60	2 modules <sup>(1)</sup> Met led 0,15 mA	2
10	0802 62	2 modules <sup>(1)</sup> Met led 6 mA	2
10	0802 58	Voor 2x2 modules 5 modules <sup>(2)</sup> horizontaal met led 0,15 mA	5
10	0802 57	Opbouw voor 2x2 modules 5 modules <sup>(2)</sup> verticaal met led 0,15 mA	5

Verp.	Ref.nr.	Frontmontage / paneelmontage	Aantal modules (à 22,5 x 45 mm)
10	0802 90	Houder 1 module	1
10	0802 91	Houder 2 modules	2
10	0802 92	Houder 2x1 module	2

Verp.	Ref.nr.	Afschermdozen voor frontmontage / paneelmontage	Aantal modules (à 22,5 x 45 mm)
10	0800 10	Isobox 1 module Voor ref.nr. 0802 90/92	1
10	0800 11	Isobox 2 modules Voor ref.nr. 0802 91	2
10	0802 99	<b>Adapterraam</b> Voor Mosaic toepassing in modulaire behuizing 2,5 DIN-rail modules	2

Verp.	Ref.nr.	Afdekraam antibacterieel IP44	Aantal modules (à 22,5 x 45 mm)
5	0788 80	Afdekraam anti bacterieel (>15 jaar) Voor afdekking van wand-contactdoos, schakelaars of dataconnectoren Geschikt voor gebruik in hygiënische ruimtes Schakelaar kan bediend worden zonder te openen	2

**Toepassingen met Legrand inbouwdozen**  
(pag. 496)

(1) Voor NL standaard inbouwdozen  
(2) Voor duodozen geschikt

**Mosaic™**  
afdekramen



Verp.	Ref.nr.	Afdekramen	Aantal modules (à 22,5 x 45 mm)
		<b>Te monteren op montageraam</b>	
		Wit      Alu	
10/5	0788 01 / 0790 01	1 module	1
10	0788 02 / 0790 02	2 modules	2
10/5	0788 03 / 0790 03	3 modules horizontaal	3
10/5	0788 04 / 0790 04	2x2 modules horizontaal	4
10/5	0788 22 / 0790 22	2x2 modules verticaal	4
10/5	0788 14 / 0790 14	4 modules horizontaal	4
10/5	0788 25 / 0790 25	5 modules verticaal	5
10/5	0788 15 / 0790 15	5 modules horizontaal	5
10/5	0788 06 / 0790 06	3x2 modules horizontaal	6
10/5	0788 23 / 0790 23	3x2 modules verticaal	6
10/5	0788 16 / 0790 16	6 modules Horizontaal	6
10/5	0788 18 / 0790 18	8 modules Horizontaal	8
1/1	0788 08 / 0790 08	4x2 modules horizontaal	8

Verp.	Ref.nr.	Afdekramen (vervolg)	Aantal modules (à 22,5 x 45 mm)
		<b>Te monteren op montageraam</b>	
		Wit      Alu	
5/1	0788 38 / 0790 38	2x2x2 modules	8
5/1	0788 30 / 0790 30	2x5 modules	10
5/1	0788 32 / 0790 32	2x3x2 modules	12
5/1	0788 36 / 0790 36	2x6 modules	12
5/1	0788 37 / 0790 37	2x8 modules	16
1/1	0788 10 / 0790 10	10 modules	10
1/1	0788 39 / 0790 39	Afdekraam voor sfeerdimmer 78430	5
1/1	0788 28 / 0790 28	Voor 2x10 modules	20

Verp.	Ref.nr.	Labelhouder (incl. etiketten)
10	0791 51	Zelfklevende labelhouder voor Mosaic Afdekramen gebogen (voor afdekraam)
10	0791 52	Vlak (voor schakelaar)

**Mosaic™**  
 opbouwbehuizing



Verp.	Ref.nr.	Opbouwbehuizing
		<b>2 modules</b> Voor ref.nr. 0802 51 Met uitbrekbare ingang 20 x 12,5 mm
5/50	0802 80	Diepte 30 mm
5/100	0802 81	Diepte 40 mm
		<b>3 modules</b> Voor ref.nr. 0802 59
2/20	0802 89	Met uitbrekbare ingang 20 x 12,5 mm Diepte 40 mm
		<b>4, 5 of 2x2 modules horizontaal</b>
5/20	0802 85	Voor ref.nr. 0802 52 Met uitbrekbare ingang 32 x 12,5 mm Diepte 40 mm
		<b>6, 8 of 3x2 modules horizontaal</b>
5/40	0802 86	Voor ref.nr. 0802 53 Met uitbrekbare ingang 32 x 12,5 mm Diepte 40 mm
		<b>10 of 4x2 modules horizontaal</b>
2/20	0802 84	Voor ref.nr. 0802 54 Met uitbrekbare ingang 40 x 20 mm Diepte 40 mm
		<b>5 of 2x2 modules verticaal</b>
5/20	0802 82	Voor ref.nr. 0802 52 Met uitbrekbare ingang 20 x 12,5 mm Diepte 40 mm
		<b>3x2 modules verticaal</b>
5/40	0802 83	Voor ref.nr. 0802 53 Met uitbrekbare ingang 20 x 12,5 mm Diepte 40 mm
		<b>2x5 of 2x2x2 modules en voor de sfeerdimmer, ref.nr. 0784 30</b>
1/10	0802 74	Voor ref.nr. 0802 64 Met uitbrekbare ingang 40 x 20 mm Diepte 50 mm
		<b>2x6, 2x8 of 2x3x2 modules</b>
1/10	0802 76	Voor ref.nr. 0802 66 Met uitbrekbare ingang 40 x 20 mm Diepte 50 mm
		<b>2x10 modules</b>
1/10	0802 78	Diepte 46 mm

**Mosaic™**  
 bureau-units

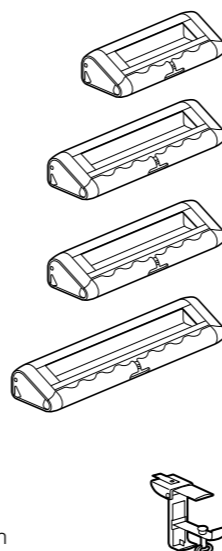
Verp.	Ref.nr.	Lege bureau-units (bureau modulehouder)
1	0535 90	Modulehouders geschikt voor Mosaic op mobiele werkplekken Standaard met kabelhouder geleverd Houder voor 8 modules Wit
1	0535 91	Houder voor 12 modules Wit
1	0535 94	Houder voor 12 modules Alu
1	0535 92	Houder voor 16 modules Wit
		<b>Accessoire</b>
5	0535 99	Montagebeugel Om uw bureau-unit aan/op het bureau te monteren

**Mosaic™**  
 bureau-units (vervolg)

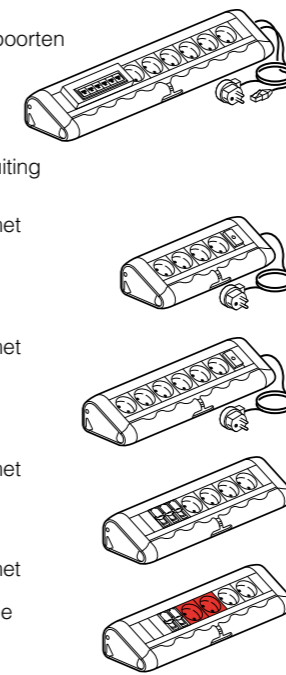
Verp.	Ref.nr.	Bureau-units
1	6535 70	Aluminium modulehouders geschikt voor Mosaic WCD's en Mosaic RJ 45 Cat. 6 dataconnectoren Voor mobiele werkplekken Bureau-unit Inclusief switch met 6 poorten Snelheid 10/100 mbps WCD 6V 3 m snoer 1,5 mm² met stekker 3 m patchkabel Cat. 6 F/UTP met RJ 45 aansluiting
1	6535 25	Bureau-unit uitgerust met WCD 4 V Schakelaar met led 3 meter snoer
1	6535 26	Bureau-unit uitgerust met WCD 6V Schakelaar met led 3 meter snoer
1	6535 16	Bureau-unit uitgerust met WCD 4 V 3x RJ 45 UTP Cat. 6
1	6535 20	Bureau-unit uitgerust met WCD 2 V WCD 2 V met Polarisation 2x RJ 45 UTP Cat. 6

**Mosaic™**  
 tafelcontactdozen

Verp.	Ref.nr.	Tafelcontactdozen aluminium
1	6534 01	Afmeting 55 x 50 mm Aluminium behuizing 230 V - 3680 W en RJ 45, Cat. 6 UTP Kan gemonteerd worden op, naast of onder de tafel Geschikt voor doorvoerbedrading Met trekantlasting en steekklemverbinding Uitgerust met WCD 4 V
1	6534 02	Uitgerust met WCD 6 V
1	6534 05	Uitgerust met WCD 2 V en WCD 2 V met polarisation
1	6534 06	Uitgerust met WCD 3 V en WCD 3 V met polarisation
		<b>Tafelcontactdozen aluminium</b>
		Afmeting 55 x 50 mm Aluminium behuizing Met 230 V - 3680 W en RJ 45, Cat. 6 Kan gemonteerd worden op, naast of onder de tafel Geschikt voor doorvoerbedrading Met mail fastconnector chasisdeel
1	6534 51	Uitgerust met WCD 4 V
1	6534 55	Uitgerust met WCD 3 V en WCD 3 V met polarisation
1	6534 61	Uitgerust met WCD 3 V en Aardlekschakelaar 16 A 30 mA



**inbouwdozen, afdekramen en inbouwramen voor wandmontage Mosaic™**

	Inbouwramen	Afdekramen	Opbouwdozen		Hollewand dozen		Legrand inbouwdozen	
			Diepte (mm)	Ref.nr.	Diepte (mm)		Diepte (mm)	Ref.nr.
1 module	0802 50	0788 01 0790 01			40	0800 40		
2 modules	0802 51	0788 02 0790 02	30 40	0802 80 0802 81	40 50 60	0800 41 0800 51 0800 61	40 50	0801 01 0801 21
3 modules	0802 59	0788 03 0790 03	40	0802 89	40	0800 49		
4 modules	0802 52	0788 14 0790 14	40	0802 85	40	0800 42 0800 52	40	0801 02 0801 22
5 modules		0788 15 0790 15						
2 x 2 modules		0788 04 0790 04						
5 modules		0788 25 0790 25						
2 x 2 modules		0788 22 0790 22						
6 modules	0802 53	0788 16 0790 16	40	0802 86	40	0800 43 0800 53	40	0801 03 0801 23
8 modules		0788 18 0790 18						
3 x 2 modules		0788 06 0790 06						
3 x 2 modules		0788 23 0790 23						
10 modules	0802 54	0788 10 0790 10	40	0802 84	40	0800 44 0800 54	40	
4 x 2 modules		0788 08 0790 08						
2 x 5 modules	0802 64	0788 30 0790 30	50	0802 74	50		50	0801 24
2 x 2 x 2 modules		0788 38 0790 38						
2 x 6 modules	0802 66	0788 36 0790 36	50	0802 76	50		50	0801 26
2 x 8 modules		0788 37 0790 37						
3 x 2 x 2 modules		0788 32 0790 32						
2 x 10 modules	0802 68	0788 28 0790 28	46	0802 78	50		50	0801 28

**montage voor de standaard ronde Nederlandse inbouwdozen**

	Inbouwramen	Afdekramen
	0802 51	0788 02 0790 02
2 x 2 modules	2x 0802 51	0788 04 0790 04
	2x 0802 51	0788 22 0790 22
3 x 2 modules	3x 0802 51	0788 06 0790 06
	3x 0802 51	0788 23 0790 23
4 x 2 modules	4x 0802 51	0788 08 0790 08

**montage in duodozen**

	Inbouwramen	Afdekramen
5 modules	1x 0802 52	0788 15 0790 15
2 x 2 modules	2x 0802 51	0788 04 0790 04
5 modules	1x 0802 52	0788 25 0790 25
2 x 2 modules	2x 0802 51	0788 22 0790 22

LEGRAND KUNSTSTOF WANDGOOT DLP SNAP-ON



**3 afmetingen voor alle projecten**

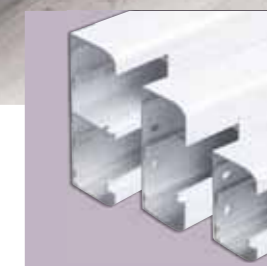

3 afmetingen geleverd incl. deksel en scheidingschot (130 en 145 mm)



WCD's met Soluclip. Voor een mooie overgang, ook bij evt scheef afzagen van de deksel

- 100% scheiding data en 230/400 V
- Hoge capaciteit per compartiment
- Solide montage schakelmateriaal
- Kleurcodes op verpakking voor snelle herkenning afmetingen

**Legrand cabling system LCS<sup>2</sup>**  
consolidatiedozen



Technische gegevens (pag. 501)

Voor optimale flexibiliteit en uitbreidbaarheid van een netwerk  
Te plaatsen boven verlaagd plafond of onder verhoogde vloer  
Voor twee LCS<sup>2</sup> connectorblokken  
Een aansluitkabel wordt met een RJ 45 stekker in de consolidatiedoos verbonden en kan zonder gereedschap op de connector van de outlet op de werkplek worden aangesloten  
Speciale aansluitkabels voor toepassing met consolidatiedozen en (tweezijdige) dataconnectoren  
Conform de normen ISO/IEC11801 V2.0, EN 50173-2 en EIA/TIA 568  
Mantel PVC (moeilijk brandbaar)

Verp.	Ref.nr.	Consolidatiedoos, leeg <b>NIEUW</b>
1	0335 40	Voor montage van connectorblokken RJ 45 ref.nr. 0335 64/65/66 of blindplaat ref.nr. 0335 91 Ook voor montage van connectorblokken in andere categorieën en glasvezel-connectorblokken

	UTP	FTP	Consolidatiedoos, compleet met connectorblokken <b>NIEUW</b>
1	0335 44	0335 45	Met 12 connectoren RJ 45 Cat. 6
1	0335 41	0335 42	Met 12 connectoren RJ 45 Cat. 5e

Aansluitkabels RJ 45 / gestript uiteinde		
Eén zijde voorzien van RJ 45 stekker, andere zijde voorbereid voor aansluiting in LCS <sup>2</sup> connector 100 Ohms		
Cat. 6		
Kleur blauw RAL 5015		
U/UTP	F/UTP	
4	0517 57	0517 96 Lengte 8 meter
4	0517 58	0517 97 Lengte 15 meter
4	0517 59	0517 98 Lengte 20 meter
Cat. 5e		
Kleur: grijs RAL 7035		
U/UTP	F/UTP	
4	0517 90	0517 93 Lengte 8 meter
4	0517 91	0517 94 Lengte 15 meter
4	0517 92	0517 95 Lengte 20 meter

Alle rode referentienummers zijn leverbaar vanaf 1 april 2010.  
Voor de gelijkwaardige referentienummers die tot 1 april worden geleverd, zie de verwijzings tabel op pag. 508

LEGRAND CABLING SYSTEM >>>

10 Giga

...van patchkast tot werkplek



**LCS<sup>2</sup> CAT. 6A**

Nieuw: voor netwerken voor 10 Gbits/s applicaties.  
De LCS<sup>2</sup> Cat. 6A connectoren zijn te herkennen aan de gele clips.

Zie pagina 502



Legrand Cabling System LCS<sup>2</sup>

■ Consolidatiedozen

Conform normen:

- Consolidatiedozen:
- EIA/TIA 568
  - UTE C 15-900
  - EN 50-174.2
  - ISO 11801
  - EN 50173
  - CEI 60950

Snoeren en kabels: ISO 11801 v.2.0, EN 50173-2, EIA/TIA 568

Algemene kenmerken:

- Uitgangen voor RJ 45
- UTP en FTP uitvoeringen

Technische kenmerken:

- Materiaal: kap polycarbonaat PC  
voet polypropyleen PP
- Kleur: grijs, RAL 7035
- Beschermingsgraad: IP21
- Slagvastheid: IK07
- Klemming van connectoren in doos: 100 N

Prestaties

	Lengte aansluitkabel	Max. lengte patchkabel kast	Max. lengte patchkabel werkplek	Max. lengte horizontale kabel	Max. lengte totale channel
LCS <sup>2</sup> Cat. 5e	-	5	5	90	100
	8	5	5	75	93
	15	5	5	65	90
	20	5	5	60	90
LCS <sup>2</sup> Cat. 6	-	5	5	90	100
	8	5	5	70	88
	15	5	5	60	85
	20	5	5	55	85

■ Toepassingsvoorbeeld

